

KEYENCE

Mobiler Computer

Modellreihe BT-A700

Sehr große Reichweite

2,5 cm bis 10 m



Modellreihe **BT-A700**

Sehr große Reichweite bei hoher Geschwindigkeit

Min. Leseabstand

2,5 cm*

2 m

Mobiler Computer
Modellreihe BT-A700



Max. Leseabstand

10 m*

Sehr große Reichweite und höhere Geschwindigkeiten für eine höhere Arbeitseffizienz

Dieses Full-Range-Modell ist in der Lage, Codes aus einem Mindestabstand von 2,5 cm genauso präzise zu lesen wie aus einem Abstand von maximal 10 m. So können die Anwender Codes nicht nur ruhend, sondern auch in der Bewegung zuverlässig erfassen und damit eine höhere Produktivität erzielen.

Komfortable Einhandbedienung

Der Codeleser lässt sich leicht auf das Ziel richten und liegt dank seiner ergonomischen Griffform sehr bequem in der Hand. Wir haben das bisher gängige Design mit intuitiv bedienbaren Tasten kombiniert, die eine Einhandbedienung ermöglichen.



* Dieser Codeleser kann Codes in einem Mindestabstand von 2,5 cm bei Barcodes mit der kleinsten Strichbreite von 0,5 mm und in einem Maximalabstand von 10 m bei Barcodes mit der kleinsten Strichbreite von 1,5 mm scannen.

Produktivitätssteigerung durch starke Leseleistung



Vorher – Vom Gabelstapler steigen, um zu scannen



Nachher – Direkt vom Gabelstapler aus scannen



Vorher – Nicht lesbar wegen Faltenbildung



Nachher – Lesbar auch bei Faltenbildung

Kombination aus Full-Range-Kamera und sehr schnellem Dekodierungsverfahren

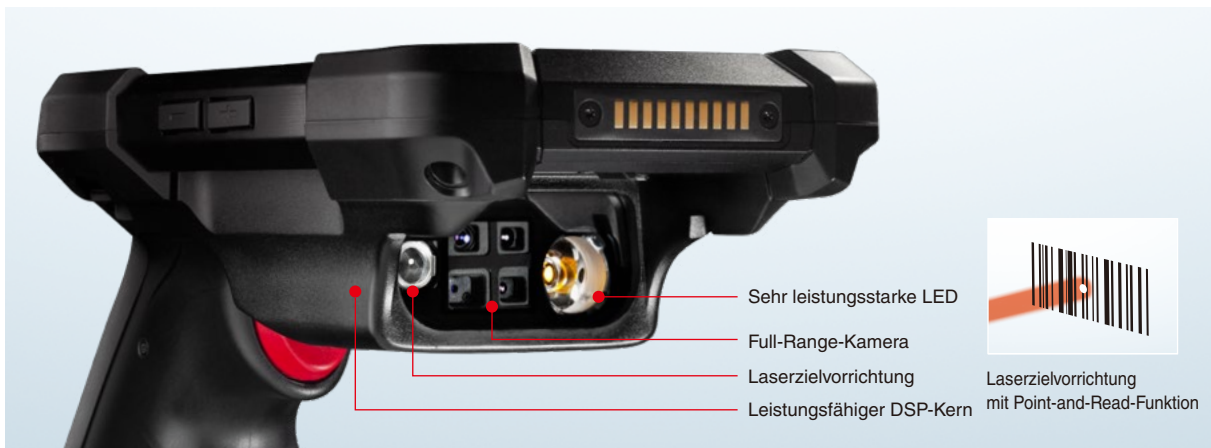

Full-Range-Kamera

KEYENCE hat eine eigene Full-Range-Kamera entwickelt, die in der Lage ist, Codes im optimalen Brennpunkt vom Nah- bis zum Fernbereich zu erfassen. Dadurch ist es möglich, Codes über die gesamte Reichweite zu lesen.

4-fach-Verarbeitung durch DSP

Der leistungsfähige DSP-Kern kann vier Arbeitsgänge parallel ausführen. Dies ermöglicht die Verarbeitung des nächsten aufgenommenen Bildes, ohne auf das Ende des Dekodierungsprozesses zu warten. Somit ist eine viermal schnellere Arbeitsgeschwindigkeit möglich.

Anspruchsvolle Codes zuverlässig lesen

Der von KEYENCE entwickelte Bildverarbeitungsalgorithmus ermöglicht ein zuverlässiges Lesen auch bei qualitativ schwachen Codes. Dabei korrigiert der Algorithmus Codes, die verzerrt oder teilweise durch Folie verdeckt sind. Durch schnelles und zuverlässiges Lesen werden höhere Arbeitsgeschwindigkeiten erreicht.

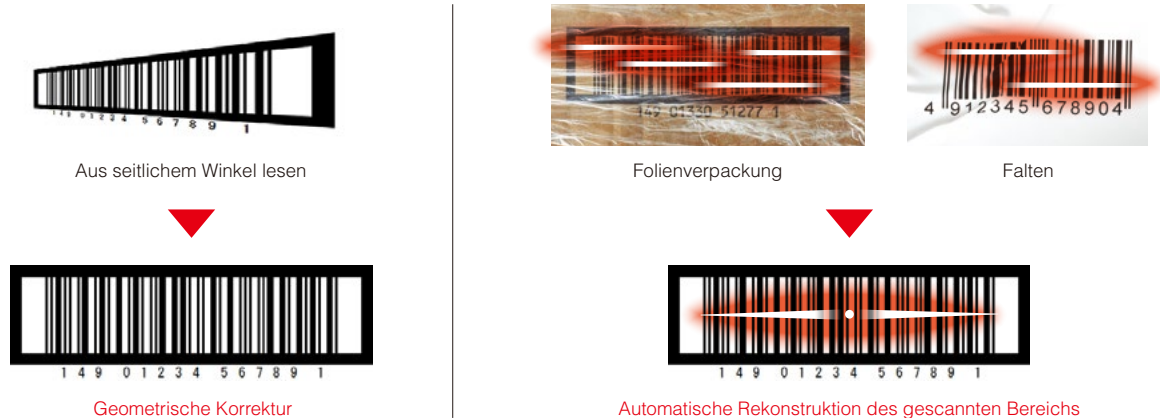

Zeichen und Datumsangaben lesen [BT-OCR1] Die OCR-Lizenz aktiviert die Funktion zur Zeichenerkennung

Die OCR-Technologie (Optical Character Recognition) von KEYENCE ermöglicht das Lesen verschiedener Zeichen unabhängig von der Schriftart. Arbeitsabläufe können auch optimiert werden, wenn Zeichen statt Codes verwendet werden.

Verschiedene Schriftarten

ABC123 *ABC123*

ABC123 ABC123

Verschiedene Datumsformate

2021.3.15 3/15/2021

21/3/15 **MARCH/15/2021**

Großer 5-Zoll-Bildschirm zur Verbesserung der Arbeitseffizienz



Intuitive Einhandbedienung

Häufig eingegebene Daten und die Bedienung der Funktionstasten können mit einer Hand ausgeführt werden. Somit können Sie alle notwendigen Schritte bei der Datenerfassung, vom Lesen der Codes, über die Eingabe von Mengen bis hin zur Endbestätigung, mit einer Hand durchführen.



Einhandbedienung für höhere Arbeitseffizienz

Im Vergleich zu vielen mobilen Computern, bei denen die Bedienung und Dateneingabe zwei Hände erfordert, können Sie all diese Schritte mit dem BT-A700 mit einer Hand durchführen – vom Lesen des Codes über die Eingabe der Menge bis zur Bestätigung.



Alle wesentlichen Vorteile in einem einzigen Gerät

Der BT-A700 vereint die leistungsstarken Funktionen gängiger Modelle in einer schlichten, stromlinienförmigen Form.

Dank des ergonomischen Gerätedesigns ist der BT-A700 sehr einfach auszurichten, einfach zu halten, einfach zu bedienen und bietet ein großes Display, um Ihre Arbeitseffizienz zu verbessern.

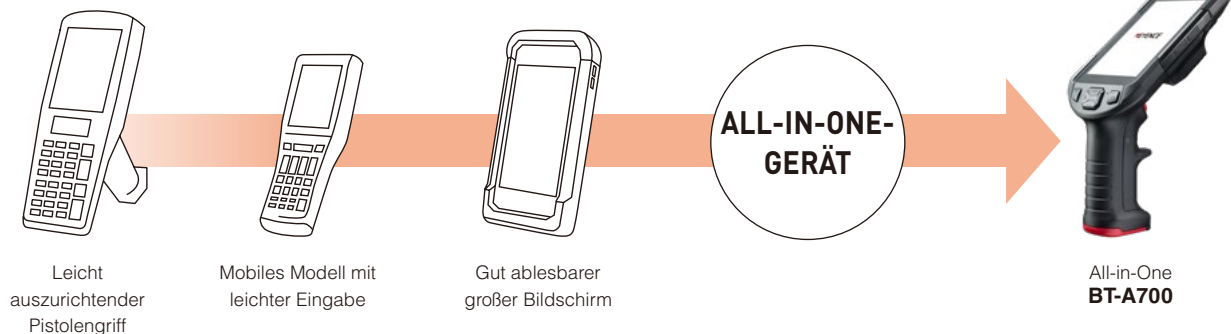

Langlebigkeit auch unter anspruchsvollen Arbeitsbedingungen

Kumulierte Stoßfestigkeit

20000 Aufschläge

* Aufschläge aus 30 cm Fallhöhe



Aufprallfestigkeit

2,4 m

* bei Verwendung der Schutzvorrichtung



Stoß- und kratzfest

Gorilla Glass



Wasserdicht und staubdicht

Schutzart IP67

Ausgezeichnete Langlebigkeit

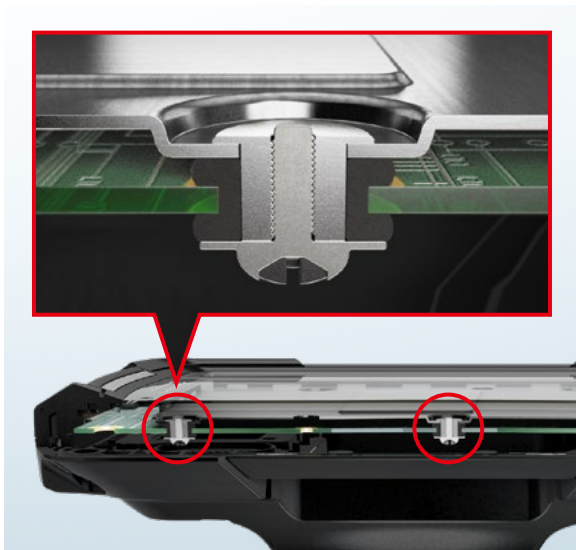

Dämpferaufbau

Die Hauptplatine wird zwischen Dämpfern montiert. Dieses schwebende Design schützt vor den Auswirkungen von Stößen.

Metallrahmen

Wichtige Komponenten wie Display und Hauptplatine sind durch ein Metallgehäuse geschützt. Dieser Rahmen verhindert Verformungen durch starke Stöße, um so eine lange Lebensdauer zu gewährleisten.



Fingerauflage

Der ergonomische Griff verfügt über eine balancierte Fingerauflage, die das Gewicht des Geräts optimal verteilt und ein Herunterfallen vermeidet.

Schutzvorrichtung

Durch die Verwendung einer optionalen Schutzvorrichtung können Sie die Stoßfestigkeit und Beständigkeit erhöhen.

Leistungsfähiger Akku für den Dauerbetrieb



Inklusive 2-Zellen-Akku

Der BT-A700 verfügt über einen leistungsstarken Akku, der auch den Dauerbetrieb ermöglicht. So können Sie das Gerät den ganzen Tag über verwenden, ohne den Akku zwischendurch laden zu müssen.

Darstellung der Akkulaufzeit

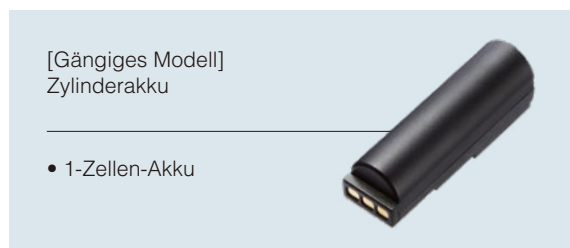
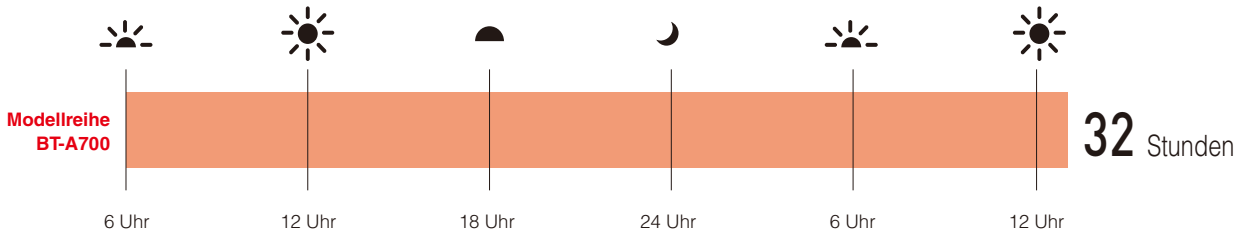

Notstromversorgung zur Vermeidung von Betriebsunterbrechungen

Interne Doppelschichtkondensatoren sind als Notstromversorgung integriert. Das bedeutet, dass der Betrieb auch bei Verlust der Spannungsversorgung oder beim Wechsel des Hauptakkus nicht unterbrochen wird.



Aufprallstöße und andere unerwartete Unfälle



Austauschen des Hauptakkus, während das Gerät noch eingeschaltet ist

Bei kurzzeitigem Spannungsverlust

Wechselt zur Notstromversorgung

Betrieb bei Verlust der Spannungsversorgung

Wenn die Spannungsversorgung des Hauptakkus unterbrochen wird, schaltet der BT-A700 sofort auf die Notstromversorgung um. Dadurch können Sie Ihre Arbeit sofort wieder aufnehmen, ohne das Gerät neu starten zu müssen.

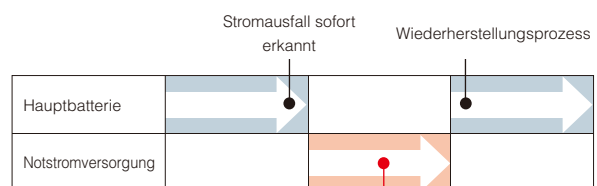

Sofortige Umstellung auf Notstromversorgung zum Schutz Ihrer Daten

Vereinfachter Implementierungs- und Wartungssupport



Lager



Produktion



Containerhof



Einzelhandel

Fernwartungsfunktion

Sie können einen Browser verwenden, um eine Remote-Verbindung zu Ihrem mobilen Computer herzustellen und Informationen zu sammeln sowie Arbeitsschritte durchzuführen. Auf diese Weise ist es möglich, ein Gerät ortsunabhängig zu warten und Fehler zu beheben.



Dateiübertragungsfunktion

Sie können einen Browser verwenden, um Dateien ohne spezielle Software ganz einfach zu senden und zu empfangen. Dies ermöglicht die Nutzung des kompletten Funktionsumfangs aus der Ferne. Vor-Ort-Besuche, um Anwendungen zu aktualisieren und Protokolldateien abzurufen, entfallen damit.

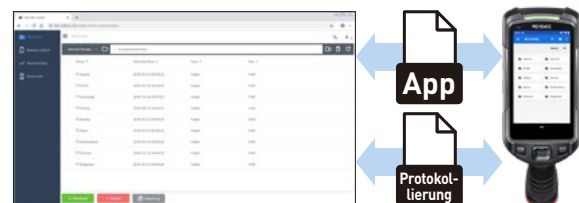

Easy-Copy-Funktion

Eine SD-Karte oder eine direkte drahtlose Verbindung zwischen den Geräten kann verwendet werden, um die Einstellungen von einem Gerät auf mehrere Geräte zu kopieren. Dies reduziert den Arbeitsaufwand, da nicht jedes Gerät manuell eingerichtet werden muss, wodurch Fehler vermieden und eine schnelle Inbetriebnahme gewährleistet wird.



Lockdown Home Launcher für die Optimierung als Arbeitsterminal

KEYENCE bietet Werkzeuge, mit denen nur Funktionen und Anwendungen verwendet werden können, die für die Arbeit benötigt werden. Der BT-A700 verfügt über ein universelles Betriebssystem, kann aber auch als spezialisiertes Arbeitsterminal für mehr Bedienkomfort und höhere Sicherheit eingesetzt werden.

Launcher-Funktion

Das Gerät verfügt über einen speziellen Startbildschirm, über den nur registrierte Anwendungen gestartet werden können. Dies bietet zusätzliche Sicherheit, um die Installation und Nutzung nicht benötigter Anwendungen zu verhindern.



Lockdown-Modus

In diesem Modus sind die Starttaste, die Benachrichtigungsfunktion und andere Funktionen deaktiviert, um den Wechsel zu anderen Bildschirmen zu verhindern. Der Lockdown-Modus gibt dem Benutzer die Möglichkeit, sich mit dem BT-A700 als speziellem Arbeitsterminal auf die jeweilige Aufgabe zu konzentrieren.

Benutzerdefinierter Unternehmensbrowser

KEYENCE hat einen speziellen Browser mit einer Vielzahl von nützlichen Funktionen entwickelt, die in normalen Browsern nicht zu finden sind.

Es kann eine auf die Arbeit spezialisierte Webanwendung eingesetzt werden, um eine noch höhere Arbeitseffizienz zu erzielen.

Vollbildmodus

Die Adressleiste ist ausgeblendet, um die Darstellungsgröße zu maximieren und den Zugriff auf unerwünschte Websites zu verhindern.

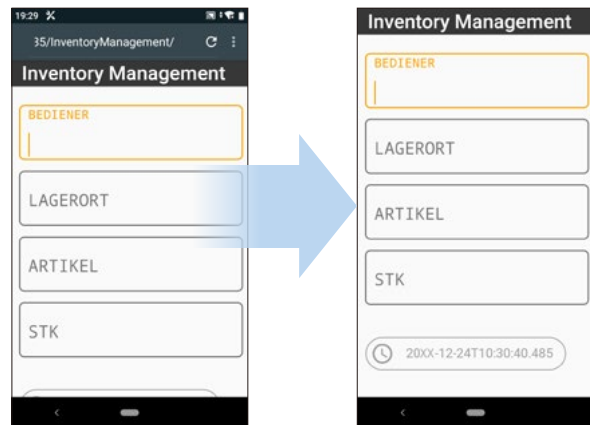

Größenanpassungsfunktion

Sie können die Ansichtgröße anpassen, während Sie den Bildschirm betrachten. Dies ermöglicht eine einfache Migration auf großformatige Terminals, ohne bestehende Anwendungen zu verändern.

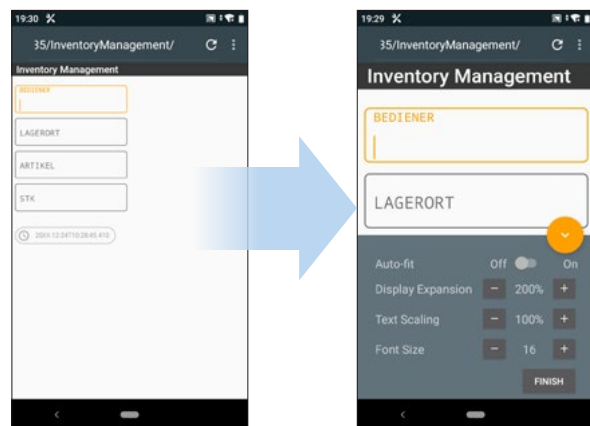

Erweitertes JavaScript

Für die Steuerung des Betriebs des mobilen Computers steht ein spezielles JavaScript zur Verfügung. Dieses ermöglicht eine Vielzahl von Funktionen, die auf dem mobilen Computer auch im Browser-Betrieb zur Verfügung stehen.

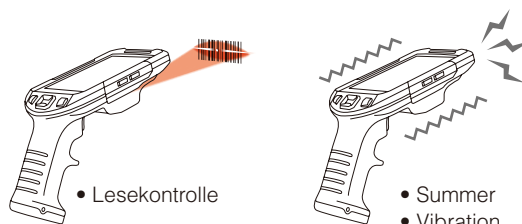

Unser oberstes Ziel: Mehrwert für unsere Kunden schaffen

Direkter Support

Jeder Vertriebsmitarbeiter bei KEYENCE ist auf sein Produkt spezialisiert und kann seinen Kunden die aktuellsten Branchenlösungen anbieten. Kunden erhalten von fachkundigen Experten zeitnahe Antworten.

KEYENCE- VALUE



KEYENCE ist seit seiner Gründung 1974 stetig gewachsen und zählt mit seinen innovativen Entwicklungen zu den Weltmarktführern in den Bereichen der Automations- und Qualitätssicherungslösungen.

Direktvertrieb

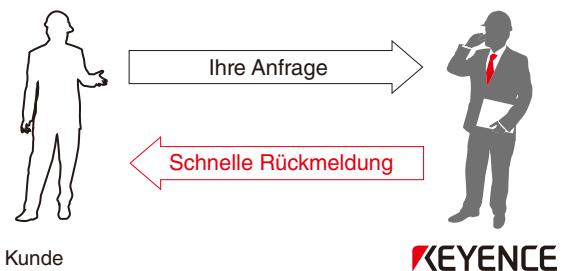

- Ihr Vertriebsingenieur
- ▮ Lokaler Ansprechpartner
 - ▮ Spezialisierter Produktexperte
 - ▮ Unterstützung vor Ort

Direkter Support

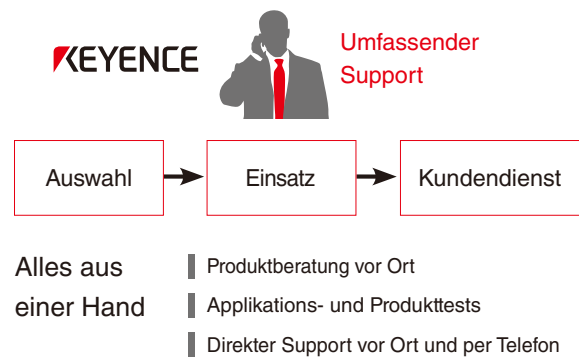

Versand am selben Tag



Bei KEYENCE sind fast alle Produkte ständig auf Lager und können noch am Tag der Bestellung versandt werden. Das spart Ihnen Zeit und Geld.



Supportseite für Entwickler

Rufen Sie eine umfangreiche Sammlung von einfachen Anleitungen, Handbüchern, Beispielprojekten und mehr ab. Besuchen Sie die Entwickler-Website von KEYENCE für Informationen, die für Kunden nützlich sind.

Besuchen Sie uns auf der folgenden Website für weitere Informationen.

www.keyence.de/btus

The screenshot shows the KEYENCE website interface for the BT model series support center. At the top left is the KEYENCE logo. Below it, the text "Support Center für die Modellreihe BT" is displayed. To the right of this text are several small icons representing various support resources. Below the header, there are three main navigation buttons:

- Handbücher/Software** (red button): Includes sub-items "Handbücher", "Beispielprogramme", and "Treiber". It features a book icon.
- Version Updates** (blue button): Includes sub-items "Firmware" and "Software". It features a circular refresh icon.
- Kontakt** (green button): Includes the text "Fragen Sie unsere Experten!". It features an envelope icon with a question mark.

Kostenloses Testgerät

Sie möchten unsere Produkte im Vorfeld testen? Sprechen Sie dazu mit Ihrem KEYENCE Vertriebsmitarbeiter.

Technische Daten

Modell			BT-A700G
Steuergerät	CPU		Qualcomm Octa-Core
	Betriebssystem		Android™ 9
Hauptspeicher	RAM		3 GB
	ROM		16 GB
Display	LCD	Typ	5,0" TFT-Farb-LCD, IPS-Typ
		Auflösung	720 x 1280
		Hintergrundbeleuchtung	Leistungsstarke weiße LED
	Betriebsstatus-LED		3-farbige LED (rot, grün, blau, gelb, cyan, magenta, weiß)
Bedienung	Tasten	Typ	Pfeiltasten x 1 (4 Richtungen), Auslöser x 1, ENT-Taste x 1, Anpassungstasten x 2 (P1-Taste, P2-Taste), Lautstärketasten x 2 (Lautstärke Erhöhen, Lautstärke Verringern), Ein/Aus-Taste x 1
	Touchpanel		Elektrostatistisches Kapazitätsverfahren (Gorilla Glass)
Scanner	Lesespezifikation	Leselichtquelle	Leistungsstarke weiße LED
		Pointer	Sichtbarer Halbleiter-Laser (650 nm) Ausgang 700 µW Lasereinrichtung der Klasse 2 (IEC 60825-1)
		Kleinstmögliche Auflösung	2D-Code: 0,191 mm Strichcode: 0,127 mm
		Lesebestand	80 bis 1550 mm (CODE39 kleinste Strichbreite: 0,254 mm) 25 bis 4100 mm (CODE39 kleinste Strichbreite: 0,508 mm) 100 bis 370 mm (QR-Zellgröße: 0,254 mm) 0 bis 1200 mm (QR-Zellgröße: 0,508 mm)
		Lesebreite (Bildfeld)	151 x 94 mm (Lesebestand: 300 mm)
	Unterstützter Code		JAN/EAN/UPC (Unterstützung von Zusatzcodes), CODE128, GS1-128, CODE39, NW-7 (Codabar), CODE93, ITF, COOP 2of5, Industrial 2of5, QR code, Micro QR, DataMatrix (ECC200), PDF417, GS1 DataBar, Composite, Post
Funkübertragung	WLAN	Funk	IEEE 802.11a/b/g/n/ac
		Frequenzbereich	BT-A700G: 2,4 GHz (b, g, n: 1 bis 13ch), 5,2 GHz, 5,3 GHz (a/n/ac)
		Sicherheit	Sicherheit: WEP (64/128 Bit), WPA, WPA2 WPA-Verschlüsselungsmethode: TKIP/AES Authentifizierung: PSK, PEAP, EAP-TLS, EAP-TTLS, EAP-PWD
	Bluetooth®	Funk	Bluetooth® V5.0 + BR/EDR/LE
		Unterstütztes Profil	A2DP, AVRCP, BNEP, HID, HSP, IOPT, OPP, PAN, SPP
Abstand		Ca. 10 m (Sichtweite)	
Erweiterungssteckplatz	Unterstützte Medien		micro SD/SDHC/SDXC UHS-I
Stromquelle	Hauptbatterie	Typ	Spezieller Lithium-Ionen-Akkupack
		Kapazität	6250 mAh
		Kontinuierliche Nutzungsdauer	Ca. 32 Stunden*1
		Ladezeit	Ca. 6 Stunden (normale Temperatur)
	Reservebatterie	RAM-Daten	Doppelschichtkondensatoren: 3 Minuten*2 *3
Sonstige	Audio		Lautsprecher, Mikrofon
	Vibration		Verfügbar
	Kamera		5 MP
	Sensor		Beschleunigungssensor, Umgebungslicht, Gyroskop, Digitaler Kompass
Umgebungsbeständigkeit	Schutzart		IP67
	Aufprallfestigkeit		Auf Beton aus 1,8 m (aus 2,4 m mit Schutzvorrichtung); Bis zu 20000 Aufschläge aus 30 cm Höhe
	Betriebstemperatur		-20°C bis +50°C (kein Vereisen)*4
	Luftfeuchtigkeit im Betrieb		20 bis 85% r. F. (keine Kondensation)
	Lagertemperatur		-20°C bis +70°C (kein Vereisen)
Luftfeuchtigkeit während der Lagerung		20 bis 85% r. F. (keine Kondensation)	
EMI			VCCI Klasse B
Abmessungen			88 mm x 134 mm x 235 mm
Gewicht			Ca. 487 g (mit angeschlossenem Akkupack)

*1 Dies ist die kontinuierliche Nutzungsdauer bei ausgeschalteter Betriebsbestätigungs-LED und Vibrationsfunktion, bei eingeschalteten Benachrichtigungstönen (bei geringer Lautstärke), bei eingeschalteter Hintergrundbeleuchtung (0%), bei normaler Temperatur und bei Strichcodelesung und Funkübertragung einmal pro 20 Sekunden. Dies ist ein Testwert und kann nicht garantiert werden.

*2 Dies zeigt an, dass die Hauptbatterie nicht angeschlossen ist oder die Batterie nicht geladen ist.

*3 Dies ist ein typischer Wert, der jedoch nicht garantiert werden kann.

*4 Aufgrund der Mehrbelastung in Umgebungen unter 0°C kann die kontinuierliche Nutzungsdauer deutlich reduziert werden. Bitte testen Sie das Gerät vor dem Einsatz in diesen Umgebungen.

- Es gibt Einschränkungen hinsichtlich der Länder und Regionen, in denen die in diesem Katalog enthaltenen Produkte verwendet werden können. Weitere Informationen erhalten Sie von Ihrem KEYENCE-Vertriebsmitarbeiter.
- IEEE 802.11a/b/g/n/ac: Diese WLAN-Standards werden vom IEEE (Institute of Electrical and Electronics Engineers) 802 LAN/MAN Standards Committee festgelegt, das für die Formulierung von LAN-Technologie-Standards zuständig ist.
- Die Bluetooth®-Wortmarke und -Logos sind eingetragene Warenzeichen von Bluetooth SIG, Inc. und jede Verwendung dieser Warenzeichen durch KEYENCE erfolgt unter Lizenz. Andere Warenzeichen und Markennamen sind Eigentum ihrer jeweiligen Inhaber.
- microSD, microSDHC und microSDXC sind Warenzeichen der SD Association.
- Qualcomm ist ein eingetragenes Warenzeichen von Qualcomm Incorporated in den USA und anderen Ländern
- Android ist ein Warenzeichen von Google LLC.
- Gorilla Glass ist ein Warenzeichen von Corning Incorporated.
- Ohne die Genehmigung von KEYENCE darf dieser Katalog weder vollständig noch teilweise verwendet oder vervielfältigt werden.

Zubehör

	Modell	Modellbezeichnung
	BT-AB1	Li-ion-Akku
	BT-AUC7UL (Netzteil im Lieferumfang enthalten)	Ladestation mit USB/LAN-Schnittstelle
	BT-AUC74 (Netzteil im Lieferumfang enthalten)	Mehrfach-Ladestation (für 4 Codeleser)
	BT-ACG74 (Netzteil im Lieferumfang enthalten)	Mehrfachakkuladegerät (für 4 Codeleser)
	OP-51580	USB-Kabel
	OP-99031*	Wechselstromkabel

	Modell	Modellbezeichnung
	OP-88406	Schutzvorrichtung
	OP-88269	Halterung
	OP-87164	Halterungsgurt
	OP-88407	Eingabestift-Set (5 Stück) (inklusive Halterung)
	OP-88405	Bildschirmschutz
	OP-87745	Handgelenkband-Set (M), 5 Gurte
	BT-OCR1	OCR-Lizenz

* Das Wechselstromkabel variiert je nach Land. Weitere Informationen erhalten Sie von einem KEYENCE-Vertriebsmitarbeiter.

Beispielcodes

QR-Code

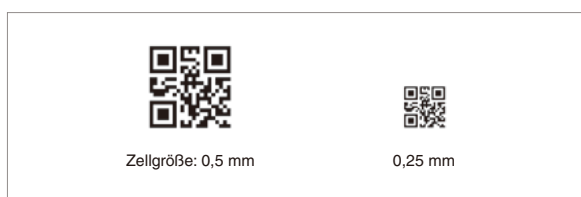

DataMatrix

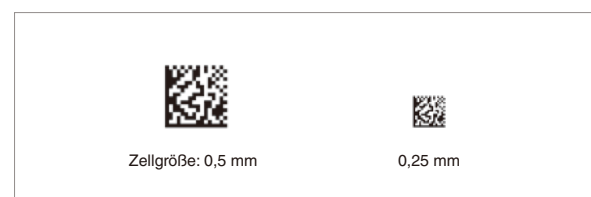

ITF (schmale Strichbreite: 1,5 mm)





Gebührenfrei aus dem dt. Festnetz
0 8 0 0 - 5 3 9 3 6 2 3
0800-KEYENCE
für Anrufe aus dem Ausland wählen Sie bitte: +49-6102-3689-0

www.keyence.de
E-Mail: info@keyence.de



SICHERHEITSWARNUNG

Bitte lesen Sie die Bedienungsanleitung sorgfältig, um jedes KEYENCE-Produkt gefahrlos und sicher zu bedienen.

BITTE KONTAKTIEREN SIE UNS, UM DIE VERFÜGBARKEIT ZU KLÄREN

KEYENCE DEUTSCHLAND GmbH

Zentrale für Deutschland Siemensstraße 1, D-63263 Neu-Isenburg, Germany **Tel:** +49-6102-3689-0 **Fax:** +49-6102-3689-100

■ **Regionalbüros** **Berlin** **Düsseldorf** **Erfurt** **Essen** **Frankfurt** **Hamburg** **Hannover** **Karlsruhe** **Köln** **Leipzig**
Mannheim **Montabaur** **München** **Nürnberg** **Stuttgart** **Ulm**

KEYENCE INTERNATIONAL (BELGIUM) NV/SA

Hauptbüro Bedrijvenlaan 5, 2800 Mechelen, Belgium **Tel:** +32 (0)15 281 222 **Fax:** +32 (0)15 201 623 www.keyence.eu **E-Mail:** info@keyence.eu

■ **Regionalbüros** **Belgien/Luxemburg** **Niederlande** **Österreich** **Polen** **Rumänien** **Slowakei** **Slowenien** **Schweiz** **Tschechien** **Ungarn**